

HARTALux-Tür

1.

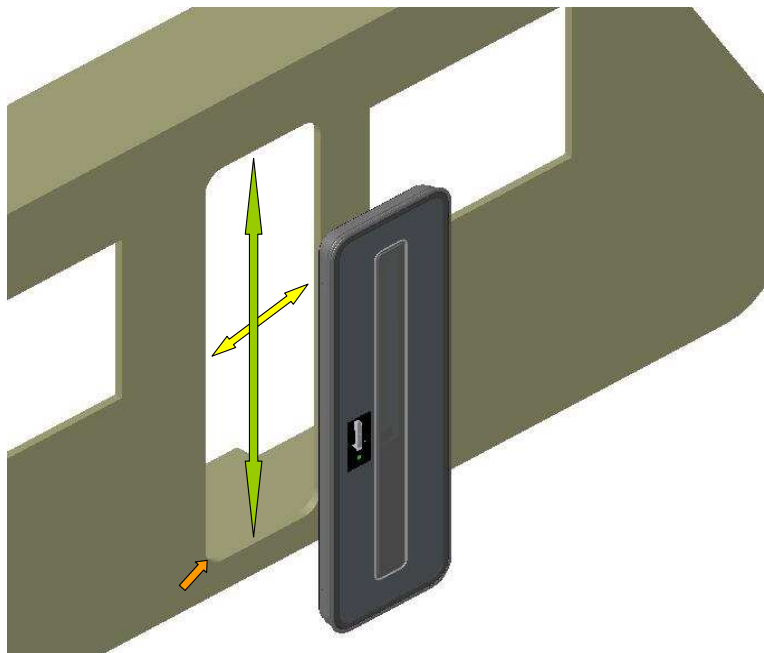

Prüfen, ob Wandausschnitt nach Vorgabe
Breite → 601 +/-1mm oder 570 +/-1mm (Empfehlung => Breite am Grösstmass fräsen!), **Höhe** 1.920 +2mm oder 1925 +2mm (siehe Zeichnung für weitere Angaben)
Überprüfen der Maße, Winkligkeit und der maximalen Wänddurchbiegung (+/- 1 mm)

2.



Dichtstoff auf Aussenrahmen aufbringen

3.

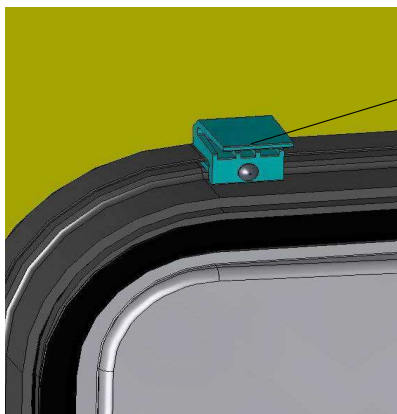

Befestigungsteil und Blechschraube
Durchmesser 4.2mm x Länge 32 (Wand
40-45mm)/38mm (Wand 45-50mm) zum
Rahmen sichern
→Schraube mit ca. 1Nm anziehen
(Richtwert je nach
Seitenwandausführung
schwankend)!

Immer erst die Befestigungs-
teile oben am Aussenrahmen setzen und
fest schrauben (ZUERST in die Wand
schrauben, DANN in den
Schaubkanal des Aussenrahmens)!

Tür in Ausschnitt einsetzen.
Bei Tür mit ZV-Kabel,
auf Durchführung des Kabels achten
(Freimachung in Wandausschnitt).
Mit 3 - 4 Außenrahmenbefestigungsteilen
jeweils oben und unten Tür in Ausschnitt sichern
(Abstand ca. 130mm, bzw. nach Zeichnungsempfehlung).

HARTALux-Tür

4.



4.1.

Tür vorsichtig öffnen. Einbauhilfen (ungespannt) oben, mittig und unten möglichst nah an den Rampen und Scharnieren ansetzen.

4.1. Obere Einbauhilfe extra gekennzeichnet mit "Schloßseite oben". Diese auch unbedingt so einsetzen!

4.2. Mit beiden seitlichen Schnellspannern Rahmen klemmen.

4.3. Rahmen über Schnellspanner (Mitte Einbauhilfe) auf Einbaumaß bringen.

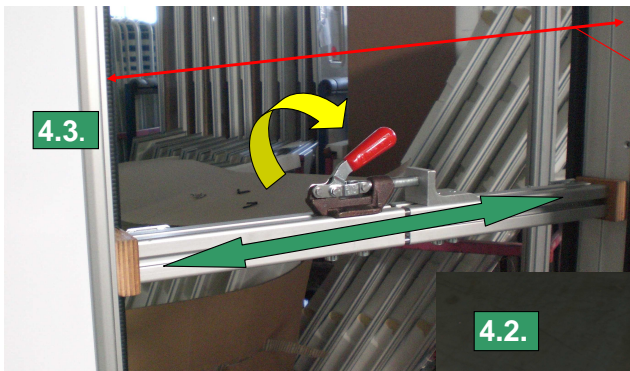

4.3.

lichte Weite Aussparungen, vorne => mind. 584mm (Ausschnitt 600mm), bzw. mind. 554mm (Ausschnitt 570mm); empfohlen 585 +1mm (Ausschnitt 600mm), bzw 555 +1mm (Ausschnitt 570mm)

Einbauhilfe immer möglichst nah der Rampe setzen!

OBERE Einbauhilfe

Alu-Befestigung **zuletzt** bei geöffnetem Spanner setzen

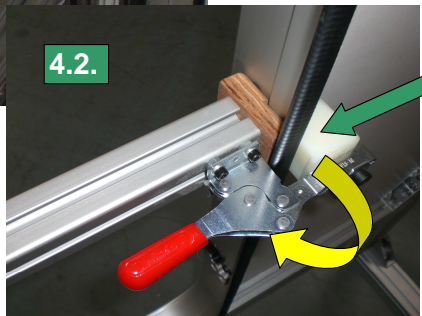

4.2.

5.

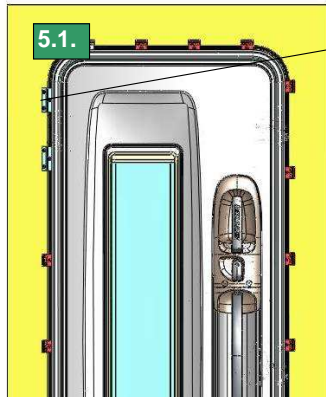

5.1.

zusätzliche Außenrahmenbefestigungen unter- und oberhalb des oberen Scharniers

Restliche Außenrahmenbefestigungen anbringen (gleichmäßig verteilt) → 5.1. An der Scharnierseite und an der Schloßseite Außenrahmenbefestigung mit Zusatzbohrung. → siehe Bild 5.3.

Zusätzliche Außenrahmenbefestigungen unter- und oberhalb des oberen Scharniers anbringen → 5.2. → Empfehlung **HARTAL**

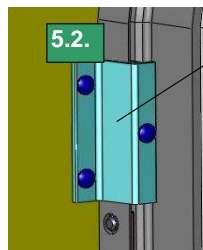

5.2.

zusätzliche Außenrahmenbefestigung → 1x Befestigung in Außenrahmen → 2x Befestigung in Wand (entsprechende Einlage in der Wand notwendig)

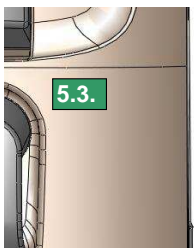

5.3.

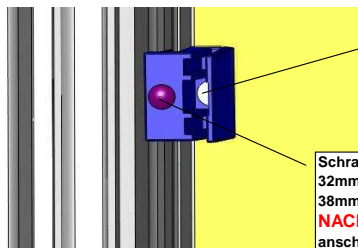

Spax-Schraube Durchm. 4x25 für Befestigung in der Wand **ZUERST (!)** befestigen

Schraube Durchm. 4.2mm x 32mm (Wand 40-45mm) oder 38mm (Wand 45-50mm) **NACHFOLGEND** anschrauben

HARTALux-Tür

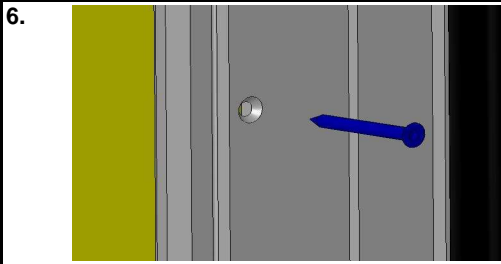

Seitliche Verschraubungen 6x (7x optional) durchführen.

→Empfehlung **HARTAL** (abhängig von vorhandener Einlage) Senkspaxschrauben Durchm. 4,5mm x 40mm

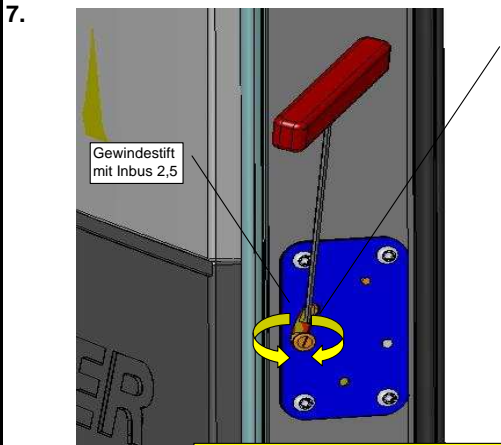

Gewindestift lösen, Schließbolzen ein- bzw. ausdrehen (Gewindesteigung 1 mm).
Nach optimaler Einstellung → Gewindestift wieder anziehen (1,5 Nm).

Gewindestift mit Inbus 2,5

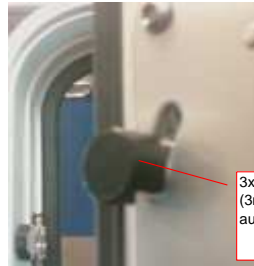

3x Einstelllehre (3mm Spalt = weiss) auf Bolzen stecken

Zwischen schwarzen Kunststoffteil, hier grün dargestellt und Bolzen messen

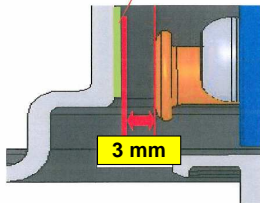

3 mm

Türfeineinstellung

→Maß zwischen Bolzenbund und Platte der Klammer -3mm

→Einlauf des Bolzenbundes auf die Rampe

→eventuelle Höheneinstellung des Türblattes, dazu die 4 Verschraubungen des Scharniers zum Außenrahmen lösen. Scharnier lastfrei befestigen Höheneinstellung vornehmen (gleichmäßiger, umlaufender Spalt zwischen Türblatt und Außenrahmen), Schrauben wieder anziehen mit einem Drehmoment von ca. 11Nm.

→eventuelle Höheneinstellung der Rampen, dazu die 2 Verschraubungen der Rampen zum Außenrahmen lösen. Höheneinstellung vornehmen (Bolzen fallen komplett in Tasche), Schrauben anziehen mit einem Drehmoment von ca. 8Nm.

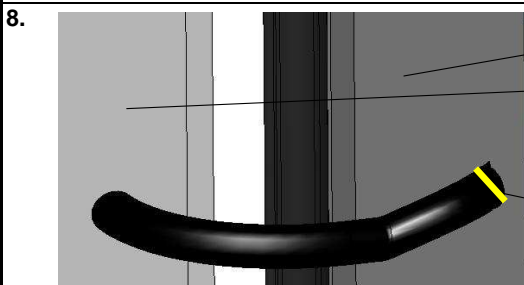

Außenrahmen

Innenrahmen

Markierung auf dem ZV Kabel

Einstellung der Länge des ZV Kabels zwischen Türblatt und Außenrahmen auf ca. 150 mm Kabellänge (Markierung auf Kabel).

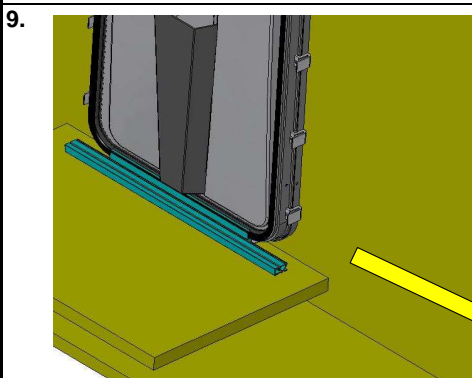

Querschnitt Unterstüztungsprofil

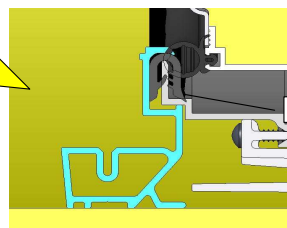

Unterstüztungsprofil

Montage

Insektenschutz/Innenverkleidung:

Zuerst Unterstüztungsprofil

auf Innenabdeckung setzen und mittig ausrichten.

Entsprechend den Gegebenheiten befestigen.

Wichtig: Bei Nichtbenutzung des Unterstüztungsprofil Bodenleiste Insektenschutz unbedingt unterfüttern!

HARTALux-Tür

10.

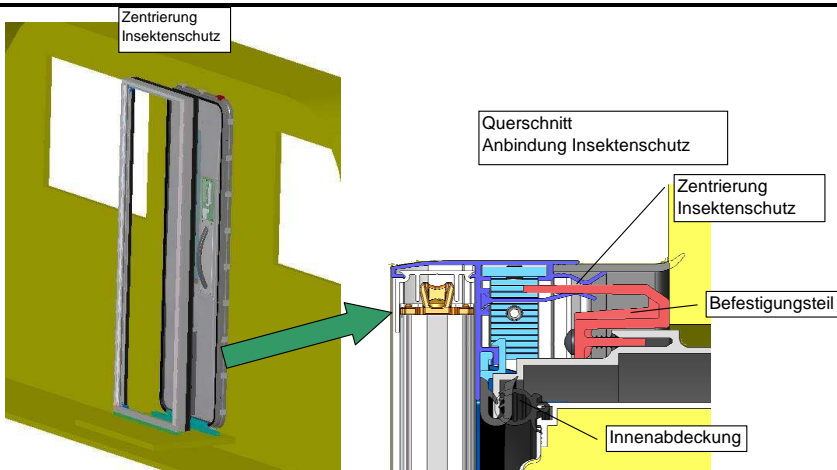

Insektenschutz montieren → auf Befestigungsteile aufsetzen → Rahmen zentriert sich und bis Anschlag (Innenabdeckung) aufschieben.

11.

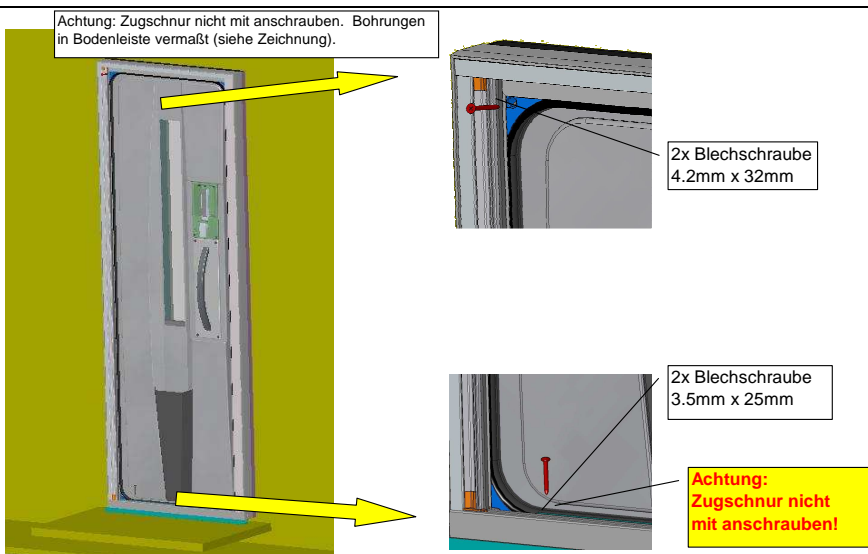

Insektenschutz mit 4 mitgelieferten Schrauben oben und unten befestigen

12.

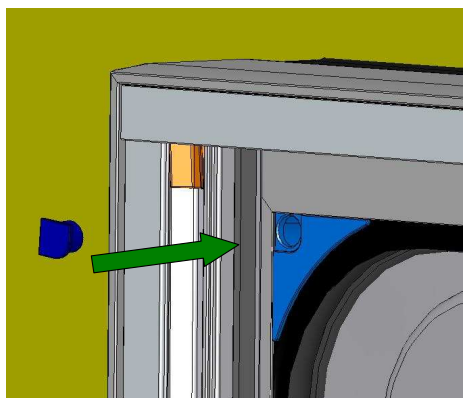

Mitgelieferte Abdeckkappen oben einstecken.

Montage der Variante Innenverkleidung, erfolgt analog der Montage des Insektenschutzes (Punkt 9-12)!