

SCHNEIDER

MINI MACHINE À LAVER

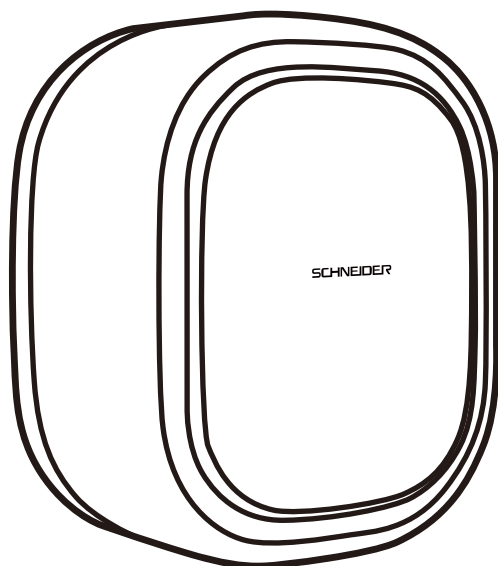

SCLL270MINI



Notice d'utilisation

Veillez lire attentivement les instructions suivantes avant d'utiliser cet appareil. Veillez conserver ces instructions pour toute future référence.

MISES EN GARDE IMPORTANTES

1. Veuillez utiliser une prise de courant spéciale avec une bonne mise à la terre, 220 V ~ et au-dessus de 10 A.
2. Veuillez prendre la fiche pour insérer et débrancher le cordon d'alimentation. N'utilisez pas de cordon d'alimentation endommagé. Lorsqu'il y a de la saleté sur l'insert du cordon d'alimentation, essuyez-le avec un chiffon sec à temps.
3. Ne pas brancher ou débrancher la prise électrique avec des mains humides.
4. Après utilisation, veuillez débrancher la fiche d'alimentation pour l'entretien ou le nettoyage.
5. Ne laissez pas le lave linge près d'une source de feu, ou ne mettez pas des cigarettes allumées, des bougies et des matériaux volatils sur le lave linge.
6. Merci de ne pas renverser d'eau directement sur le panneau du lave linge.
7. Veuillez ne pas placer le lave linge à un endroit fortement humide.
8. Veuillez fixer le tuyau d'évacuation avant d'utiliser la machine et assurez-vous que les égouts ne sont pas bouchés.
9. Lors d'un lavage à haute température, le verre de la porte devient chaud. Ne touchez pas la vitre de la porte, surtout les enfants.
10. Lorsque la porte doit être ouverte pendant le

lavage à haute température, veuillez attendre que la température descende à une température sécuritaire et que la serrure de la porte soit déverrouillée automatiquement avant d'ouvrir la porte.

11. Les matériaux d'emballage démontés doivent être éliminés à temps et ne doivent pas être touchés ou avalés par les enfants.
12. Il convient de surveiller les enfants pour s'assurer qu'ils ne jouent pas avec l'appareil. Le nettoyage et l'entretien par l'utilisateur ne doivent pas être effectués par des enfants sans surveillance. Il convient de maintenir à distance les enfants de moins de 3 ans, sauf s'ils sont constamment surveillés
13. Veuillez fermer la porte lorsque le lave linge n'est pas utilisée pour empêcher aux enfants d'entrer dans le tambour de lavage ou d'essorage.
14. Merci de ne pas mettre d'objets lourds sur le lave linge.
15. Ne laissez pas des personnes non professionnelles réparer ou transformer le lave linge.
16. Veuillez ne pas laver les vêtements imperméables, tels que les imperméables, les produits en duvet, les sacs de couchage, etc.
17. Seuls les vêtements lavables en machine peuvent être lavés. En cas de doute, veuillez

suivre le logo du guide de lavage indiqué sur les vêtements.

18. Ne lavez pas ou ne déshydratez pas les vêtements tachés de kérosène, d'essence, de diluant et autres inflammables.
19. Ne faites pas fonctionner le lave linge en cas de fuite de gaz.
20. Dans tous les cas, veuillez confirmer le niveau d'eau dans le baril avant d'ouvrir la porte. Si le niveau d'eau est élevé, veuillez ne pas ouvrir la porte pour éviter les pertes inutiles causées par un débordement d'eau.
21. Cet appareil n'est pas conçu pour être utilisé par des personnes (y compris les enfants) dont les capacités physiques, mentales ou sensorielles sont réduites, ou manquant d'expériences et de connaissances, sauf si une personne responsable de leur sécurité leur a donné des instructions concernant l'utilisation de l'appareil ou les surveille pendant son utilisation.
22. Cet appareil peut être utilisé par des enfants âgés d'au moins 8 ans et par des personnes ayant des capacités physiques, sensorielles ou mentales réduites ou dénuées d'expérience ou de connaissance, s'ils sont correctement surveillés ou si des instructions relatives à l'utilisation de l'appareil en toute sécurité leur ont été données et si les risques encourus ont été appréhendés.

23. Cet appareil est destiné à des usages domestiques et analogues tels que :

l'espace cuisine du personnel de magasins, des bureaux et autres environnements professionnels ;

les fermes; par des clients dans des hôtels, motels et autres environnements de type résidentiel ; les environnements de type chambres d'hôtes ; les zones à usage collectif dans des blocs d'appartements ou dans des laveries.

DESCRIPTION DES PIÈCES

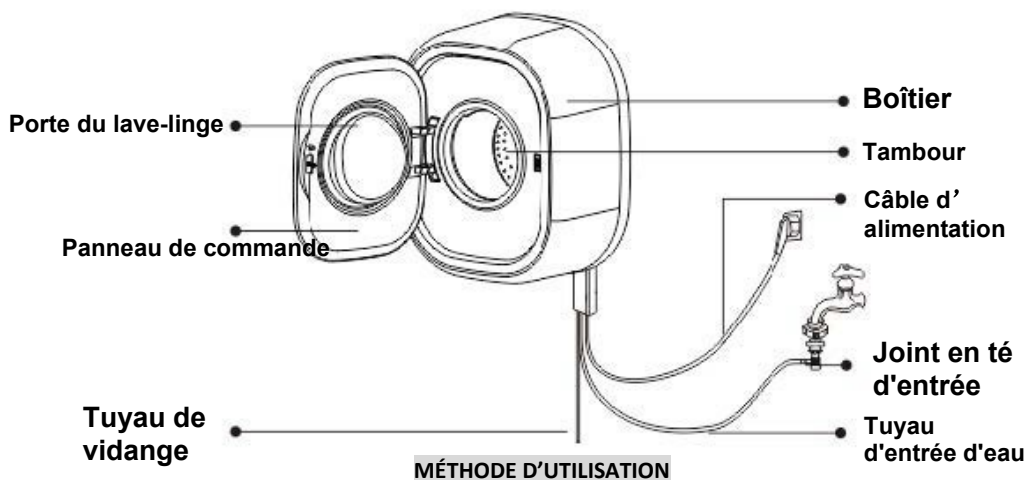

1. Tenez le connecteur dans une main et appuyez sur l'anneau de pression dans l'autre main. Tirez-le vers le bas pour séparer le connecteur du joint en T.

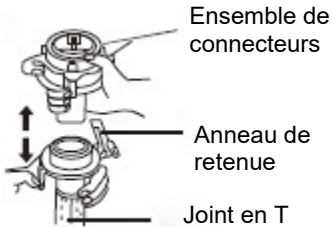

3. Réglez uniformément les quatre vis du connecteur de façon à ce que les deux vis proches du mur entrent d'abord pleinement en contact avec l'extérieur du robinet.

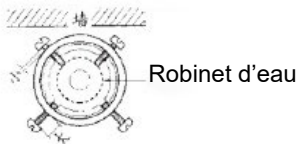

Les vis près du mur peuvent être vissées un peu à l'avance.

5. Comme le montre la figure, faites tourner les deux vis du côté opposé du mur pour qu'elles entrent en contact avec le robinet, puis serrez-les avec un tournevis.

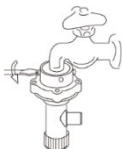

2. Desserrez les quatre vis de fixation sur le connecteur et faites tourner le tendeur de sorte qu'il y ait une distance suffisante entre le tendeur et le connecteur (la hauteur de 3 filets) pour l'installation des vis.

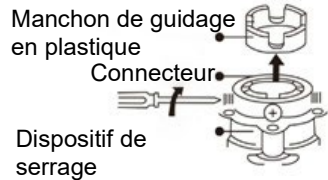

Si le diamètre du tuyau du robinet est trop épais, le manchon de guidage en plastique situé à l'intérieur peut être retiré.

4. Appuyez sur le connecteur contre l'orifice du robinet pour que son joint interne soit en contact total avec le robinet (veuillez noter que le joint ne peut pas être sorti).



Veuillez choisir un robinet standard. L'ouverture du robinet doit être plate. Si elle est inégale, veuillez l'aplatir.

6. Faites tourner le tendeur jusqu'à ce qu'il soit serré (une fuite d'eau se produira s'il n'est pas serré). Après rotation, l'espace entre le tendeur et le connecteur est inférieur à 3 mm.

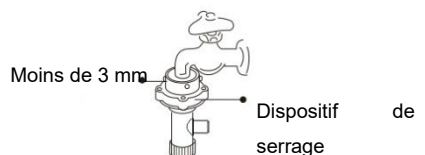

7. Insérez le tuyau d'arrivée d'eau dans le connecteur, assurez-vous de l'insérer au fond et enclenchez la bague de retenue.

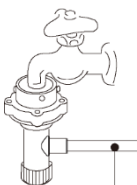

le tuyau d'entrée d'eau







Attentions avant utilisation

1. Identification du guide de lavage

Vérifiez le logo du guide de lavage indiqué sur le linge, le tissu avec le linge sur le logo et sa méthode de lavage appropriée.







2. Lavage classé

- Afin d'obtenir le meilleur effet de lavage, seuls les mêmes types de vêtements sont lavés dans le même cycle de lavage. Pour différents vêtements, la température de l'eau requise, la vitesse de déshydratation et les procédures de lavage sont également différentes. Les vêtements foncés doivent être lavés séparément des vêtements clairs et blancs. Les vêtements teints et les vêtements en coton doivent être lavés séparément. Sinon, les vêtements blancs peuvent changer de couleur. Si possible, ne lavez pas les vêtements sales et les vêtements plus propres en même temps.
- Le degré de contamination (sérieux, moyen et léger) doit être lavé en fonction du degré de contamination.
- Couleur (blanc, clair, foncé), les vêtements blancs doivent être lavés séparément des vêtements colorés.
- Velours de coton (vêtements faciles à détacher en laine de coton et vêtements faciles à adhérer en laine brune).

 <p>Check the clothes, whether can be machine washed?</p>	 <p>Washing clothing that easily damages buttons or accessories should be washed from the inside out.</p>	 <p>Remove dust and sand before washing.</p>
 <p>Clean up pocket keys, hairpins, pins, coins etc.</p>	 <p>Should be placed in a laundry bag when washing fine clothing</p>	 <p>Oily or faded clothing should be washed separately.</p>

Nom du composant

INSTRUCTIONS AVANT LAVAGE

Livre d'instructions	entrée d'eau	tuyau de vidange	guide d'installation	connecteur d'alimentation en eau	boulon d'expansion	tapis en caoutchouc
						
1 pc	1 pc	1 pc	1 pc	1 pc	4 pc	4 pc

Attention

Avant d'utiliser cette machine, assurez-vous que la machine a été correctement installée conformément aux instructions d'installation.

Lors de la première utilisation, il est recommandé d'effectuer un « nettoyage en profondeur » ou autres procédures de lavage à haute température sans vêtements.

1. Préparation avant lavage



Branchez la prise électrique



Tournez le robinet



Mettez en vêtements

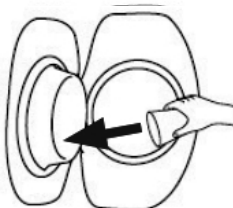

Ajoutez du détergent

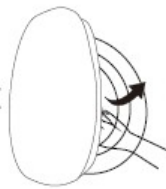

Fermez la porte du lave linge

(Détergent à lessive peu moussant, dosage recommandé ne dépassant pas 10 ml)

2. Démarrer la machine à laver



Mise sous tension



Sélectionner un programme



Démarrer









Introduction de la procédure de blanchisserie

Programme	Charge maximale (kg)	Type de vêtements
Mixte	2,5	Tissus de coton/Tissus de fibres synthétiques
Rapide	≤1,5	Tissus de coton/Tissus de fibres synthétiques
Eco 40-60	≤1,5	Tissus de coton/Tissus de fibres synthétiques
Vêtements d'enfants	2,5	Tissus de coton pour enfants
Vapeur	2,5	Tissu coton pour bébé
20 °C	2,5	Tissus de coton/Tissus de fibres synthétiques
Essorage	2,5	Tissus de coton/Tissus de fibres synthétiques
Nettoyage tambour	—	Nettoyage et dégermage des machines à laver

CAUTION

1. Pendant le fonctionnement de certains programmes, la durée réelle affichée peut sauter en raison du poids des vêtements perçus. Ceci n'est pas un défaut du lave linge.
2. La durée nécessaire changera lorsque la pression de l'eau, les conditions de vidange, les vêtements, le poids des vêtements et la température de l'eau changeront.
3. Le poids des vêtements et le type de détergent peuvent entraîner une réduction de la vitesse d'essorage. Si la vitesse d'essorage est trop faible, le rinçage ne sera pas aussi efficace. Veuillez augmenter les temps de rinçage.
4. Mise sous tension à nouveau après une panne de courant, et le lave linge continuera à fonctionner en redémarrant à l'étape du programme en cours avant la panne de courant.

Poids du linge (Standards)

 Ensemble de vêtements pour bébés, environ 200 g de coton	 Serviette de bain Environ 300 g de coton	 Ensemble de vêtements de nuit Environ 500 g de coton	 Culottes Environ 50 g de coton
 Chemises, environ 150 g de tissu synthétique	 Pantalons Environ 600 g de coton	 Sous-vêtements Environ 130 g de coton	 Serviette à capuche Environ 10 g de coton

PANNEAU DE COMMANDE

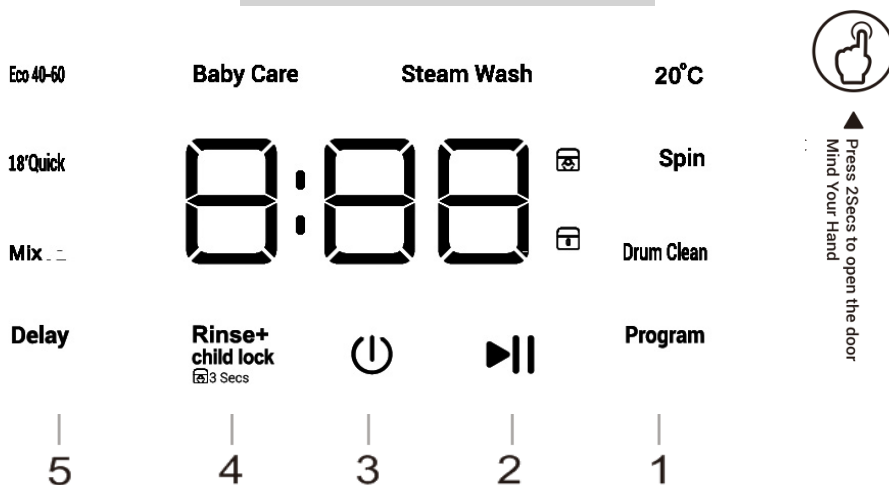

1. BOUTON « PROGRAM » (PROGRAMME)

Sélectionnez la procédure appropriée en fonction du type et du degré de saleté du linge.

2. BOUTON « START/PAUSE » (DÉMARRAGE/PAUSE)

Appuyez sur ce bouton pour commencer à travailler.

Pendant le fonctionnement, appuyez sur ce bouton pour arrêter temporairement, puis appuyez sur ce bouton pour poursuivre le fonctionnement et exécuter le programme sélectionné.

Appuyez sur ce bouton pendant 2 secondes pour ouvrir temporairement la porte, afin que des vêtements puissent être ajoutés au milieu du programme.

Attention : lorsque le lave linge fonctionne à une température élevée ou que le niveau d'eau est supérieur à l'ouverture du tambour, la fonction de remplissage à mi-programme ne répond pas.

3. BOUTON « POWER » (ALIMENTATION)

Appuyez sur cette touche pour mettre sous tension.

Après la fin du programme, appuyez sur le bouton « POWER » pour couper l'alimentation.

4. BOUTON « Rinse » (Rincer)(y compris la fonction « Verrouillage enfant »)

Afin d'empêcher les enfants d'interférer avec le fonctionnement de la machine, ce bouton peut activer la fonction de verrouillage enfant.

Une fois la fonction de verrouillage enfant activée, les autres boutons sont désactivés, sauf le bouton d'alimentation.

Une fois le programme démarré, maintenez le bouton « Rinse » enfoncé pendant plus de 3 secondes pour activer ou désactiver la fonction de verrouillage enfant.

5. BOUTON « Delay » (Délai)

Pour planifier un départ différé du cycle de lavage.

L'heure prééglée doit être sélectionnée après avoir sélectionné le programme requis et avant d'appuyer sur le bouton « START/PAUSE ».

Description de l'état de l'icône de verrouillage de la porte : 

L'icône de verrouillage de la porte clignote, indiquant que la machine n'est pas verrouillée ; en mode veille, l'icône de verrouillage de la porte clignote.

L'icône de verrouillage de la porte est allumée, indiquant que la machine est verrouillée.

ENTRETIEN

Après avoir utilisé la machine pendant une longue période, le lave linge doit être entretenu. De bonnes habitudes d'entretien prolongeront la durée de vie du lave linge.

Avant d'effectuer des travaux de maintenance, veuillez débrancher la fiche d'alimentation pour éviter tout danger.

Boîtier

Après chaque utilisation, veuillez l'essuyer avec un chiffon doux et propre. Lorsqu'une tache est tenace, veuillez essuyer avec un chiffon imbibé d'une quantité appropriée de détergent ou d'eau savonneuse.

Ne pas verser d'eau directement.

Ne pas utiliser de détergent, diluant, essence, alcool et autres produits chimiques pour essuyer le boîtier.

Joint d'étanchéité de porte

Après chaque utilisation, veuillez essuyer la saleté, les chutes de fil et autres éléments divers avec une serviette. S'il y a des épingles et d'autres corps étrangers dans la rainure du joint de porte, assurez-vous de les enlever.

Lorsque le lave linge à laver est gelée

1. Enveloppez le robinet et le connecteur avec une serviette chaude.
2. Retirez le tuyau d'arrivée d'eau et trempez-le dans de l'eau chaude à environ 50 °C.
3. Verser 2-3 litres d'eau chaude à environ 50 °C dans le tambour.
4. Rebranchez le tuyau d'arrivée d'eau, ouvrez le robinet, démarrez le lave linge et vérifiez si l'arrivée d'eau et la vidange sont normaux.

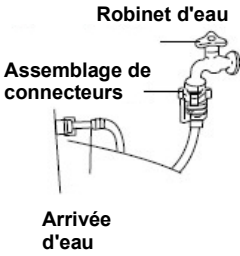

Retirez le tuyau d'arrivée d'eau et trempez-le dans de l'eau chaude



Verser 2-3 litres d'eau chaude à environ 50 ° C dans le tambour.

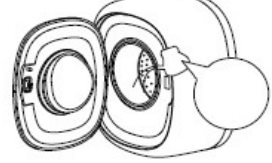

Nettoyage du tambour

Après avoir utilisé le lave linge pendant un certain temps, il peut y avoir de la saleté dans le cylindre de lavage. Pour nettoyer le **tambour** intérieur et extérieur, utilisez la procédure de nettoyage tambour.

Remarque : ne mettez pas de vêtements et de détergents dans le tambour en mode nettoyage tambour.

Nettoyage du connecteur

1. Retirez le tuyau d'arrivée d'eau du côté du connecteur.
2. Dévissez le tendeur dans le sens de la flèche.
3. Rincer l'intérieur du tendeur avec de l'eau.
4. Réinstallez le tendeur et le tuyau d'arrivée d'eau nettoyés.

Nettoyage du filtre de vidange

Comme de l'eau s'évacuera de la sortie d'évacuation, veuillez préparer à l'avance un récipient pour récupérer cette eau. Puis, ouvrez le bouchon de la sortie d'évacuation.

Avant de démonter le filtre, assurez-vous que l'eau stockée dans le lave linge est refroidie pour éviter de vous brûler.

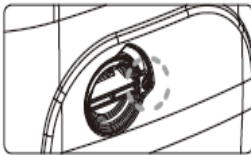

Dévisser les vis avec un tournevis.



Tournez le bouchon du filtre dans le sens horaire et retirez-le.

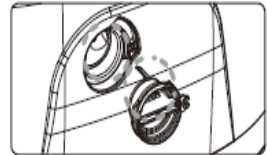

Nettoyez les corps étrangers et réinstallez le bouchon du filtre.

Guide de dépannage

Problème	Cause	Solution
Impossible de démarrer	<ol style="list-style-type: none"> 1. Appuyez sur le bouton « POWER » ou sur le bouton « START/PAUSE » ou non ? 2. Le cordon d'alimentation est débranché ? 3. Une panne de courant ? 4. Le protecteur de fuite est-il débranché ? 	<ol style="list-style-type: none"> 1. Appuyez sur le bouton « POWER » ou sur le bouton « START/PAUSE ». 2. Branchez la fiche du cordon d'alimentation 3. Veuillez patienter 4. Allumer le protecteur de fuite
Mauvaise vidange	<ol style="list-style-type: none"> 1. Le lave linge est-il installée en douceur ? 2. Avez-vous lavé un vêtement plus petit ? 	<ol style="list-style-type: none"> 1. Installez le lave linge sur un sol horizontal et plat. 2. Ajoutez quelques vêtements similaires.
Arrivée d'eau : affichage du défaut « E1 »	<ol style="list-style-type: none"> 1. Le robinet est-il fermé ? 2. Il n'y a pas d'alimentation en eau ou la pression d'eau est faible ? 3. Le tuyau d'arrivée d'eau est gelé ? 4. Le tuyau d'entrée et la vanne d'entrée sont-ils bloqués ? 	<ol style="list-style-type: none"> 1. Tournez le robinet 2. Veuillez patienter 3. Décongelez le tuyau d'arrivée avec de l'eau chaude 4. Sortez le tuyau d'arrivée d'eau et nettoyez soigneusement le filtre situé dans la vanne d'arrivée d'eau.
Pannes de vidange affichée : « E3 »	<ol style="list-style-type: none"> 1. La vidange est-elle trop haute ? 2. La vidange est-elle gelée ? 3. La vidange est-elle bouchée par des corps étrangers ? 4. La vidange est-elle bouchée par des corps étrangers ? 	<ol style="list-style-type: none"> 1. Veuillez placer le tuyau de vidange pour vous assurer que la hauteur est inférieure à 1 m. 2. Décongelez le tuyau de vidange avec de l'eau chaude. 3. Enlevez les corps étrangers et draguez le tuyau de vidange. 4. Enlever les débris présents dans la vidange du sol.
La panne de porte affiche « E2 »	Démarrage du lave linge confirmé lorsque la porte n'est pas fermée ?	Fermez bien la porte
« E6 » s'affiche s'il n'y a aucun chauffage.	Fermez le robinet et débranchez la fiche d'alimentation. Veuillez contacter un professionnel de la maintenance.	
« E4 » s'affiche lorsque de l'eau continue à être injectée	Fermez le robinet et débranchez la fiche d'alimentation. Veuillez contacter un professionnel de la maintenance.	
Trop de bulles	Utilisez-vous un détergent spécial produisant peu de mousse pour le lave linge à tambour ?	Il est recommandé d'ajouter une quantité appropriée de détergent
En cas d'autres défauts, veuillez contacter un professionnel de la maintenance.		

Remarque : Les conditions suivantes ne sont pas des erreurs.

La porte ne s'ouvre pas	Le programme fonctionne.
Puant	En raison de l'utilisation de pièces en caoutchouc, il y a une odeur de caoutchouc au début.
Moins d'eau pour le lavage et le rinçage	Le lave linge à chargement frontal n'a besoin que d'une petite quantité d'eau pour laver.
Entrée d'eau médiane	Si le niveau de l'eau baisse, l'eau sera alimentée automatiquement à nouveau.
Vidange pendant le lavage	Le détergent mousse t'il trop ?
Changement d'heure restant	Si les vêtements sont excentrés pendant la déshydratation, le temps de déshydratation sera prolongé en conséquence afin de corriger l'excentricité. Si la pression de l'eau est trop faible, l'eau mettra en conséquence plus de temps à arriver.
Bruit anormal pendant la déshydratation	Le cordon d'alimentation est-il en contact avec le boîtier ? Les boulons de fixation du transport ont-ils été enlevés ? Y a-t-il des épingles à cheveux, des pièces de monnaie et d'autres corps étrangers qui tombent dans le tambour ?

NOM ET CONTENU DES PRODUITS SUBSTANCE DANGEREUSE

Noms des pièces	Substances dangereuses					
	Pb	Hg	Cd	Cr6	PBB	PBDE
Verrou de porte	x.	o	o	o	o	o
Carte d'ordinateur	X.	o	o	o	o	o
Câble d'alimentation	o	o	o	o	o	o
Boulon et écrous	o	o	o	o	o	o
Capteur de niveau d'eau	o	o	o	o	o	o
Vanne de vidange	o	o	o	o	o	o
Moteur	x	o	o	o	o	o
Courroie et poulie de courroie	o	o	o	o	o	o
Assemblage de la porte	o	o	o	o	o	o
Couvercle :	o	o	o	o	o	o
Panneau de commande	o	o	o	o	o	o
Boîtier	o	o	o	o	o	o
Baril intérieur	o	o	o	o	o	o
Base	o	o	o	o	o	o
Compartiment à détergent	o	o	o	o	o	o
Lavage des barils intérieurs et extérieurs	o	o	o	o	o	o
<p>Remarques :</p> <p>1. Ce formulaire est préparé conformément à la norme SJ/T 11364.</p> <p>2.« o » Indique que la teneur de la matière dangereuse dans toutes les matières homogènes du composant est inférieure à la limite spécifiée dans la norme GB/T26572.</p> <p>3.« X » signifie que la teneur de la substance dangereuse dans au moins un matériau homogène du composant dépasse les exigences de limite spécifiées dans la norme GB/T26572, mais qu'elle entre dans le champ d'application de la liste des substances réglementées du catalogue de gestion de la conformité.</p>						

Paramètres

Paramètres généraux du produit :

Paramètres	Valeur		Paramètres	Valeur	
Capacité nominale (kg)	2.5		Dimensions en cm	Hauteur	66
				Largeur	56
				Profondeur	32
EElw	60		Classe d'efficacité énergétique	B(c)	
Indice d'efficacité du lavage	1.000		Efficacité de rinçage (g/kg)	5.0	
Consommation d'énergie en kWh par cycle, basée sur le programme Eco 40-60 . La consommation d'énergie réelle dépendra de l'utilisation de l'appareil-	0.353.		Consommation d'eau en litre par cycle, basée sur le programme Eco 40-60. La consommation réelle d'eau dépendra de l'utilisation de l'appareil et de la dureté de l'eau	35	
Température maximale dans le textile traité ^(a) (°C)	Noté Capacité :	34	Taux d'humidité restant pondéré ^(b) (%)	80,9.	
	Moitié	-			
	Quart	-			
Vitesse de rotation ^(a) (tr/min)	Noté Capacité :	700	Classe d'efficacité de séchage par rotation	E (c)	
	Moitié	-			
	Quart	-			
Durée du programme (h:min)	Noté Capacité :	2:42	Type	intégré	
	Moitié	-			
	Quart	-			
Émissions sonores acoustiques aériennes en phase d'essorage (dB(A) re 1 pW)	72		Classes d'émissions sonores acoustiques aériennes (phase d'essorage)	A (c)	
Mode off (W)	-		Mode veille (W)	0,99.	
Départ différé (W) (le cas échéant)	4		Veille en réseau (W) (le cas échéant)	-	
Durée minimale de la garantie offerte par le fournisseur : (b)			—		
			NON		

Ce produit a été conçu pour libérer des ions d'argent pendant le cycle de lavage

Informations complémentaires :

(a) pour le programme éco 40-60.

b) les modifications apportées à ces points ne sont pas considérées comme pertinentes aux fins de l'article 4, paragraphe 4, du règlement (UE) 2017/1369.

c) si la base de données des produits génère automatiquement le contenu définitif de cette cellule, le fournisseur ne saisit pas ces données.

Paramètres

PARAMÈTRE	UNITÉ	VALEUR
Capacité nominale pour le programme Eco 40-60, à intervalles de 0,5 kg	kg	2.5
Consommation énergétique du programme Eco 40-60 à capacité nominale	kWh/cycle	0.353.
Consommation énergétique pondérée du programme Eco 40-60	kWh/cycle	0.353.
Consommation énergétique standard du programme Eco 40-60	kWh/cycle	35,3
Indice d'efficacité énergétique	-	B
Consommation d'eau du programme Eco 40-60 à capacité nominale	L/cycle	35
Consommation d'eau pondérée	L/cycle	35
Indice d'efficacité du lavage du programme Eco 40-60 à capacité nominale	-	1.00.
Efficacité de rinçage du programme Eco 40-60 à capacité nominale	g/kg	5
Durée du programme Eco 40-60 à capacité nominale	h/min	2:42
Température atteinte pendant 5 min minimum à l'intérieur de la charge pendant Eco 40-60 programme à capacité nominale	°C	34
Vitesse d'essorage dans la phase d'essorage du programme Eco 40-60 à Capacité :	tr/min	700
Teneur en humidité restante pour le programme Eco 40-60 à capacité nominale	%	80,9.
Teneur en humidité résiduelle pondérée		80,9.
Émissions sonores acoustiques aériennes pendant le programme Eco 40-60 (phase d'essorage)	dB(A) re 1 pW	72
Consommation électrique en « mode Off » (mode arrêt)	W	-
Consommation énergétique en « mode veille »	W	-
Le « mode veille » inclut-il l'affichage d'informations ?	W	0,99.
Consommation électrique en mode veille en condition de veille réseau (le cas échéant)	W	-
Consommation électrique en « départ différé » (le cas échéant)	W	4

Paramètres

PARAMÈTRE	UNITÉ	VALEUR
Tension nominale		220-240 V- 50 Hz
Puissance de lavage nominale		50 W
Puissance d'essorage nominale		125 W
Puissance de chauffage nominale		1550 W
Puissance maximale		1550 W
Pression de l'eau		0,05-0,75 Mpa
Dimensions hors tout (mm)		558*658*320

Le programme Eco 40-60 est capable de laver le linge en coton normalement souillé indiqué comme lavable à 40 °C, ou 60 °C, ensemble dans le même cycle. Et ce programme est utilisé pour évaluer la conformité à la législation européenne en matière d'écoconception.

FICHE TECHNIQUE RELATIVE AU RÈGLEMENT SUR L'ÉTIQUETAGE ÉNERGÉTIQUE: 2019/2017/UE

La fiche d'information sur le produit selon le règlement UE n ° 2019/2017 L'étiquetage énergétique des appareils lave- vaisselle se trouve sous l'URL ou le code QR indiqué sur l'étiquette énergétique.

SCLL270MINI - URL: <https://eprel.ec.europa.eu/qr/1436881>

Relation entre l'étiquette énergétique 1059/2010/UE et la nouvelle étiquette énergétique 2019/2017/UE

L'étiquette actuelle 1059/2010/UE utilise le système d'étiquetage A++ +/D, devenu moins efficace. L'échelle mixte de l'étiquette comportant de nombreux « + » n'est plus transparente et la majorité des produits sont déjà dans les 2 à 3 premières classes aujourd'hui.

Par conséquent, l'Union européenne a révisé et optimisé l'étiquette en fonction des besoins des utilisateurs. La nouvelle étiquette énergétique 2019/2017/UE contiendra uniquement les classes énergétiques A à G. Les niveaux des classes seront régulièrement mis à jour.

Garantie du produit et pièces de rechange disponibles

Selon les termes de la garantie du fabricant applicable au lieu, l'utilisation du Service à la clientèle est gratuite. La durée minimale de la garantie (garantie du fabricant pour les consommateurs privés) dans l'Espace Economique Européen est de 2 ans selon les termes de garantie applicable au lieu. Les conditions de garantie n'affectent pas les autres droits ou réclamations détenus par vous-même en vertu de la législation locale.

Des informations détaillées sur la période de garantie et les conditions de garantie dans votre pays sont disponibles auprès du service à la clientèle, de votre revendeur ou de notre site Web.

Les pièces de rechange d'origine fonctionnelles selon la directive écoconception correspondante peuvent être obtenues auprès du service à la clientèle pendant une période d'au moins 4 ans à compter de la date de mise sur le marché de votre appareil dans l'Espace économique européen.

Pour plus de spécifications techniques sur l'agent de réparation et pour commander des pièces de rechange, veuillez vous rendre sur: <https://www.schneiderconsumer.com>

Garantie

La garantie ne couvre pas les pièces d'usure du produit, ni les problèmes ou les dommages résultant de:

- (1) détériorations superficielles dues à l'usure normale du produit ;
- (2) défauts ou détériorations dus au contact du produit avec des liquides et dus à la corrosion provoquée par la rouille ou de présence d'insectes;
- (3) tout incident, abus, utilisation impropre, modification, démontage ou réparation non autorisés;
- (4) toute opération impropre d'entretien, utilisation non conforme aux instructions
- (5) concernant le produit ou le branchement à une tension incorrecte ; toute utilisation d'accessoires non fournis ou non approuvés par le fabricant.

La garantie sera annulée en cas d'élimination de la plaque signalétique et/ou du numéro de série du produit.

Enlèvement des appareils ménagers usagés



La directive européenne 2012/19/EU sur les Déchets des Equipements Electriques et Electroniques (DEEE), exige que les appareils ménagers usages ne soient pas jetés dans le flux normal des déchets municipaux. Les appareils usagés doivent être collectés séparément afin d'optimiser le taux de récupération et le recyclage des matériaux qui les composent, et réduire l'impact sur la santé humaine et l'environnement.



Le symbole de la poubelle barrée est apposé sur tous les produits pour rappeler les obligations de collecte séparée.

Les consommateurs devront contacter les autorités locales ou leur revendeur concernant la démarche à suivre pour l'enlèvement de leur vieil appareil.

Pièces détachées et accessoires

Les pièces détachées et accessoires pour votre appareil sont disponibles sur notre site dédié www.expercare.fr Lorsque vous commandez des pièces, merci d'indiquer le modèle de votre appareil.



Service après-vente

Pour une intervention technique en raison d'un dysfonctionnement, veuillez appeler le 04 88 78 59 99. Pour obtenir des informations sur les produits ou commander des pièces détachées, veuillez appeler le 01 61 44 02 70 et choisir l'option appropriée.

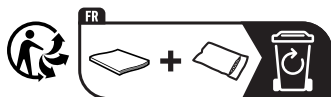

Points de collecte sur www.quefairedemesdechets.fr
Privilégiez la réparation ou le don de votre appareil !

Importé par: SCHNEIDER CONSUMER GROUP
12 rue Jules Ferry - 93110 Rosny-Sous-Bois, FRANCE

SCHNEIDER